

快適なバスライフと清掃性を両立する 戸建向けシステムバスルーム『サザナ』

6月1日(木)発売

～新たな吐水方式の「コンフォートウエーブシャワー(3モード)」品揃え～

TOTO株式会社(本社:福岡県北九州市、社長:喜多村 円)は、「節水」と「適度な刺激感」を両立した新たな吐水方式の「コンフォートウエーブシャワー(3モード)」が選べる、戸建向けシステムバスルーム『サザナ』を6月1日(木)から発売します。

リモデル^(※1)にも適したバスルームとしても好評な『サザナ』に、節水と適度な刺激感を両立する「コンフォートウエーブ」など3つのモードを搭載する「コンフォートウエーブシャワー(3モード)」を新たに設定します。大粒の水玉をスイングしながら勢いよく吐水する新開発のウエーブ吐水と、従来シャワーの吐水とミックスして適度な刺激感をもたらします。また、プレミアムHGシリーズでは、視覚的・体感的にもひろびろ感じられる「天井高さアップ(高さ2300mm対応)」を用意し、エアインオーバーヘッドシャワーと組み合わせることで、さらに快適性を追求しました。

そして、お客様の掃除の困りごとのトップでもある排水口まわりでは、カビやヌメリの増殖を抑制する「お掃除ラクラク排水口(抗菌・防カビ仕様)」を標準搭載^(※2)します。らくпойヘアキャッチャーや封水筒に、新たに抗菌・防カビ効果を持った樹脂を採用しました。また、開栓から洗浄まで自動で行え、毎日の浴槽洗いの負担を低減する「おそうじ浴槽」をHSシリーズも選択可能とし、清掃性の向上を図りました。

毎日のお掃除を楽にし、心地よくつろぎにこだわったシステムバスルームです。



戸建向けシステムバスルーム『サザナ』

Wタイプ 1620サイズ(1.25坪サイズ)

写真セット希望小売価格: 1,733,200円

(本体: 1,460,000円 + オプション: 273,200円 税別/組立費別途)

上記写真の高解像度データをご用意しています。下記URLよりTOTOホームページ「ニュースリリース欄」へアクセスいただき該当ニュースリリースページよりダウンロードいただけます。 <http://www.toto.co.jp/press/>

(※1)「増改築」「リフォーム」から一歩進化し、「お客様の期待以上の新しい生活スタイルを提案する」こと。(TOTO定義)

(※2)「HSシリーズ」Nタイプを除く

希望小売価格(組立費別途)

1616サイズ(1坪サイズ)プレミアムHGシリーズ	1, 250, 000円～(1, 350, 000円～)
1616サイズ(1坪サイズ)HSシリーズ	686, 000円～(740, 880円～)

()は税込み価格です。

今回の新商品の特長

■シャワー金具「コンフォートウェーブシャワー(3モード)」 <オプション>

コンフォートウェーブシャワーは、**エアイン(*)シャワーと同じ約35%の節水で、「適度な刺激感のある浴び心地」を実現しました。大粒の水玉をスイングしながら勢いよく吐水する新開発のウェーブ吐水と、従来シャワーの吐水とミックスして適度な刺激感をもたらします。**

(*)「エアイン」は TOTO の登録商標です

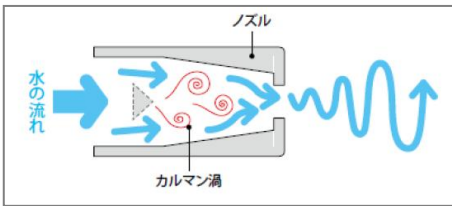

ウェーブ吐水は、ノズル内部の障害物にぶつけて水の流れに周期的な渦を生じさせることにより、高速(1秒間に約200回)で左右に振れながら勢いよく吐水する、TOTOの新技术です。



【3つのシャワーモード】

コンフォートウェーブ



大粒の水玉と、スプレーシャワーとのミックスで、適度な刺激のある浴び心地と「節水」効果もあります。

アクティブウェーブ



大粒の水玉を勢いよく吐水し、刺激感が得られます。

ウォームピラー



途切れなく柱状に流れる湯は、放熱を防ぎ、体に沿って流れます。高い温まり効果により、湯船につかるようなリラックス感を演出します。

●ウォームピラーの温まり効果

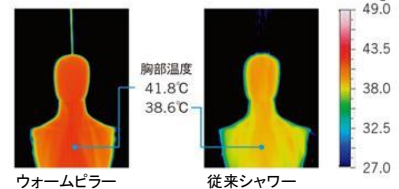

〈測定条件〉
マネキン上半身に頭上300mmから水を流し吐水10秒後の温度を測定
室温:19℃ 水温:42℃ 流量:9.5L/分

■天井高さアップ(高さ2300mm対応) <オプション> プレミアムHGシリーズのみ

プレミアムHGシリーズに天井高さアップ(高さ2300mm)が対応可能になりました。

従来の高さ2150mmから、天井を150mm高くすると浴室がさらにひろびろ感じます。

【エアインオーバーヘッドシャワーとの組み合わせ】

天井が高いので、エアインオーバーヘッドシャワーを取り付け、広々とした空間で高級感のあるバスタイムを楽しめます。



●天井高さ2150mmの場合

●天井高さ2300mmの場合

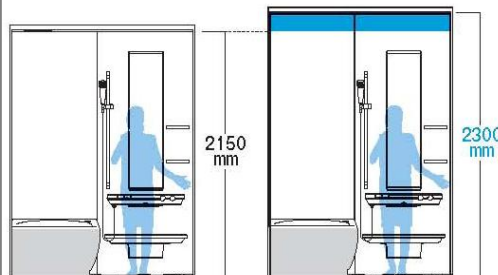

視覚的にも、体感的にもひろびろ感じます。



■お掃除ラクラク排水口(抗菌・防カビ仕様) <基本仕様>Nタイプ除く

従来からのお掃除しやすい形状に加えて、**排水口まわり**、**らくпойヘアキャッチャー**、**封水筒**が抗菌^(※3)防カビ^(※4)仕様になり、カビやヌメリの増殖を抑えお掃除がラクです。



排水口まわり

排水口まわりは滑らかなすり鉢形状で凹凸が少ないので汚れがたまりにくく、お掃除がラクです。



従来品

抗菌・防カビ仕様



【実験条件】対象：従来の排水口まわりと抗菌・防カビ仕様の排水口まわり お掃除せずに家族4人が2週間使用。ヘアキャッチャーにたまったゴミは毎日除去。

らくпойヘアキャッチャー

滑らかなすり鉢形状とボウル内部の水の流れで髪の毛を浮かせてまとめます。



すべり鉢形状のボウル部 立体メッシュ部



従来品

抗菌・防カビ仕様

【実験条件】対象：従来のヘアキャッチャーと抗菌・防カビ仕様のヘアキャッチャー お掃除せずに家族4人が2週間使用。ヘアキャッチャーにたまったゴミは毎日除去。

封水筒

封水筒の内側もより滑らかな形状にしました。汚れがたまりにくくひと拭きでお手入れできます。

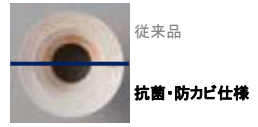

従来品

抗菌・防カビ仕様

【実験条件】対象：従来の封水筒と抗菌・防カビ仕様の封水筒 お掃除せずに家族4人が2週間使用。

2010年8月に「浴室に関する調査」を行い“浴室内のどこの汚れが気になるか”をアンケートしたところ、下記グラフに示す14ポイントが上げられました。この中で、トップの「床の排水口」について、『お掃除ラクラク排水口(抗菌・防カビ仕様)』を搭載し、改善させました。

■浴室内のどこの汚れが気になるか (n=1252)

は2016年商品化済み

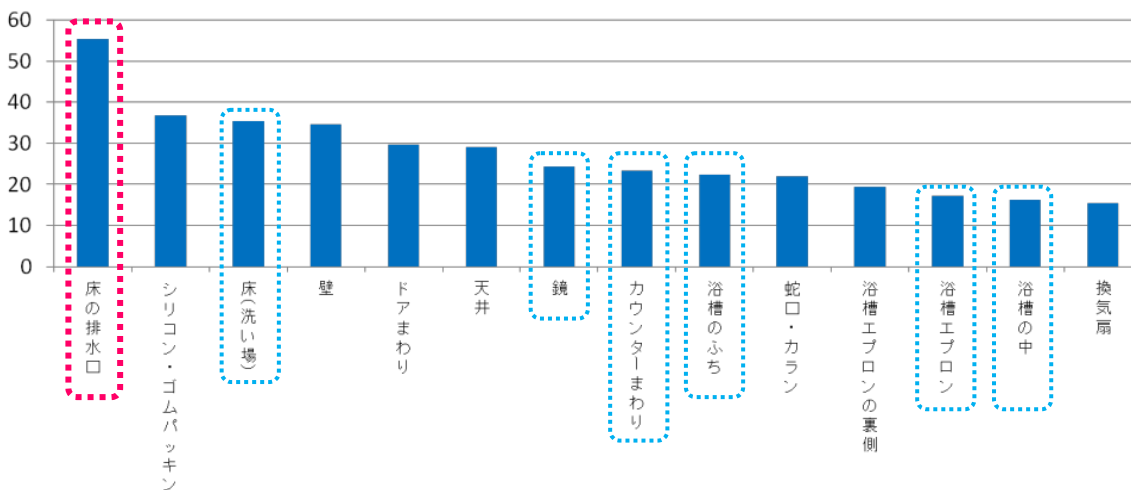

「浴室に関する調査」TOTO調べ(2010年8月) 全国の30~69歳男女

■おそうじ浴槽 <オプション>

2016年8月にプレミアムHGシリーズのみ対応としていたおそうじ浴槽をこの度、HSシリーズにも対応可能となりました。

腰をかがめての浴槽洗いが辛いご高齢の方や、家事に時間がかかり自由な時間が持てないとお困りの方、お風呂に入るのは好きなのに掃除は苦手などという方、毎日の浴槽洗いがスイッチひとつで簡単に行えます。(*)

スイッチを押すと排水栓が自動的に開き排水し、底面にある洗浄ノズルから全体にお湯を噴射し、汚れを落としやすくします。その後、洗剤を浴槽とふた全体に吹き付け、汚れに洗剤をしみ込ませ(数回くり返す)最後に、お湯ですすぎ、リモコンの音声で完了を知らせます。汚れの度合いに合わせて、「標準」「強力」「節約」の3つのコースから選べます。

- ・洗浄時間は標準コースで約7分(排水時間は除く)、コストは1回約23円。
- ・入浴直後、毎日「おそうじ浴槽」を使用することで、手洗いは2週間に1回程度ですみます。

ランニングコスト(1回)

	標準コース	強力コース	節約コース
ガス	7.8円	8.2円	7.4円
電気	0.1円	0.1円	0.1円
水道	4.8円	5円	4.5円
洗剤 (使用量)	10円 (25mL)	18円 (45mL)	7.2円 (18mL)
合計	約23円	約31円	約19円



- 洗剤投入口**
洗剤は花王のバスマジックリン(黄)を投入
- 槽円型洗浄ノズル**
底面から勢いよく洗剤や温水を噴射
- スイッチ**
ボタンを押すと自動で排水栓の開閉ができます

※バスマジックリンは花王株式会社の登録商標です。

各燃料別単価の目安(2015年12月現在) ※消費税率8%で試算しています。
 [単価 電気:27円[税込]/kWh/都市ガス:181円[税込]/m³/水道:265円[税込]/m³]
 出典元 電気:(公社)全国家庭電気製品公正取引協議会より/都市ガス:(一社)日本バルブ工業会より/
 水道:(一社)日本バルブ工業会より
 ●お客様の使用法、燃料単価、設置条件により料金は変化、実使用とは異なります。
 (*)株式会社ノーリツ製おそうじ浴槽対応の給湯器のみ

従来からのお掃除ラクラク商品の特長

■お掃除ラクラクほっकारリ床(Nタイプはオプション)

従来の柔らかい踏み心地と、断熱性、さらに滑りにくく乾きやすいカラリパターンはそのまま、新たに汚れが取れやすくなる表面処理を行いました。床表面に親水特殊処理を施すことで、皮脂汚れと床の間に水が入り込み、汚れがスムーズに落ちます。



断熱クッション層(内断熱)
材質:発泡ウレタン
床のクッション性、断熱性保持、衝撃吸収、防音効果があります

断熱床パン(外断熱)
材質:発泡ポリプロピレン
断熱性、防音効果をさらに高めます

ベースフレーム
強度保持の役割を果たします

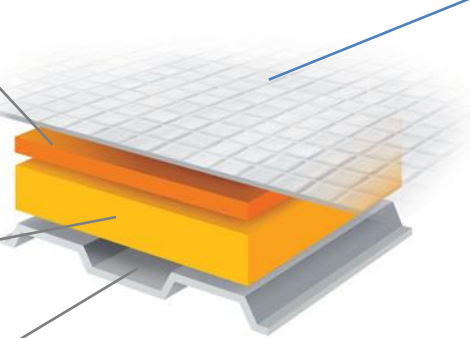

※図はイメージです。実際の色とは異なります

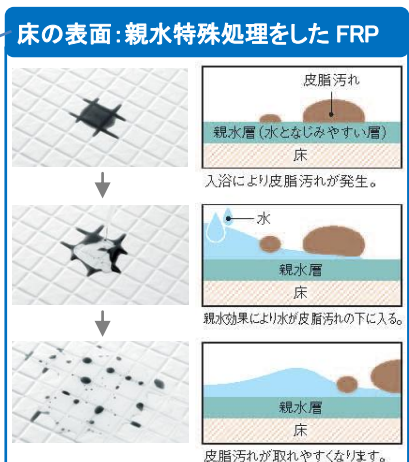

■従来の「ほっかり床」の特長

TOTO独自の構造で畳のようにソフトで柔らかい踏み心地です。滑りにくく乾きやすいカラリパターンで翌朝には靴下のまま浴室に入れます。断熱クッション層と断熱床パンのW断熱構造で床裏からの冷気をシャットアウトし室温とほぼ同じ温度を保ちます。室温とほぼ同じ温度のため、冬場の浴室への一歩が安心です。

ご購入者の満足度

93%

※2014年4月から2015年3月までの「ササナ(ほっかり床標準装備)」「マンションリモデルバスルーム ひろがるWFほっかり床シリーズ」ご購入お客様アンケートによる。(当社調べ)

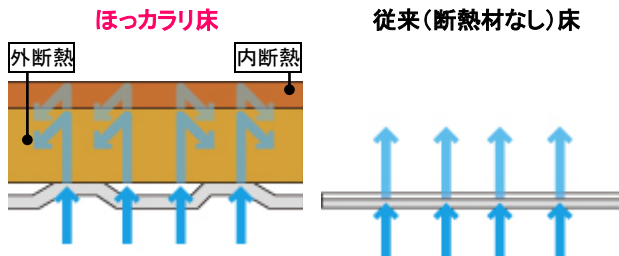

【試算条件】

成人男性が15秒間床に乗ったサーモグラフィでの温度測定結果。「左」がお掃除ラクラクほっかり床で、「右」が従来の床。床下温度:0℃/室内温度:10℃で測定

■足裏温度測定結果

写真は「ほっかり床」と、従来の床に乗ったサーモグラフィでの温度測定です。「ほっかり床」では、26℃を示す赤い部分が多いことがわかります。

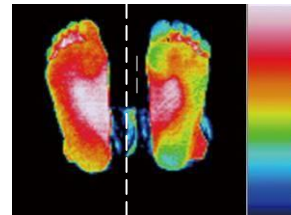

ほっかり床 従来(断熱材なし)床

■お掃除ラクラク鏡

従来の鏡では、鏡と水あかの成分が科学的に結合してしまい、通常の掃除では水あかを取る事が困難でした。「お掃除ラクラク 鏡」では、鏡の表面を炭素の膜(DLC=ダイヤモンド・ライク・カーボン)でコーティングすることで、鏡と水あかが結合しない構造になり、簡単な掃除で汚れを取ることができます。

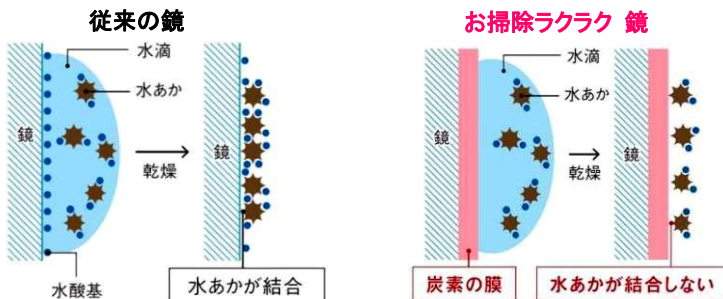

■お掃除ラクラク人大浴槽 (プレミアムHGシリーズは標準搭載、HSシリーズはオプション)

浴槽表面のクリア層には水、はつ油成分を配合することで汚れが付きにくく、水あかのこびり付きを防ぎます。

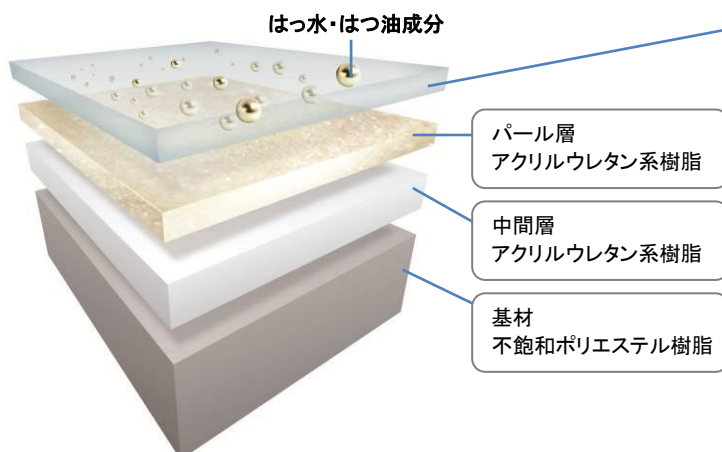

表面クリア層:アクリルウレタン系樹脂

■はつ水・はつ油の仕組み
浴槽表面には水・はつ油成分を配合。汚れを弾いて落としやすくします。

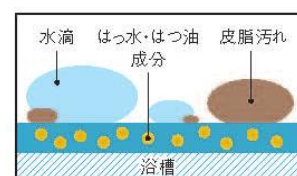

■お掃除ラクラクカウンター

壁や浴槽と接していたため汚れがたまりやすく、掃除のしにくかったカウンターの周囲を、壁や浴槽から離すことで、水はけも良く、汚れがたまりにくい形状にしました。スポンジを持った手もしっかり入るため、カウンターの奥やサイド、カウンター下などのお手入れがしやすくなりました。



従来より好評いただいている快適機能の特長

■エアインシャワー

水の勢いを落とさず空気を吸引し、気泡を包み込んだ大きな水滴にして吐水する技術により、節水しながら、たっぷりの浴び心地が体感できます。



従来品シャワーと比べ約35%節水を実現しました。



機構断面イメージ図

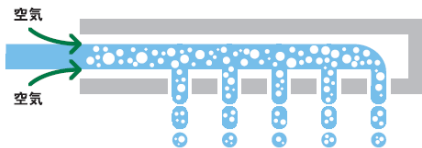

手元で吐水・止水が可能なエアインクリックシャワーもオプションで選べます。小まめに止水することでさらに節水となり、**従来のシャワーと比べ約48%の節水**になります。

【最適流量比較】

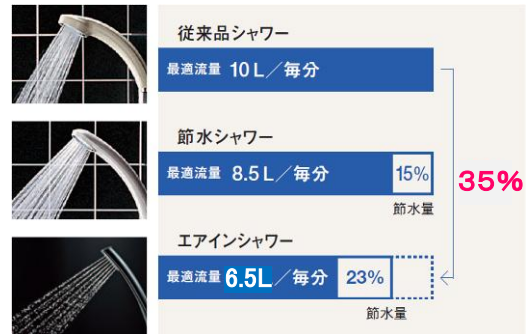

※ 最適流量とは(社)日本パルプ工業会の定める方法により社内モニターにて測定した「一番使いやすいと感じる流量」であり、流量の上限を意味するものではありません。

■魔法びん浴槽(*) (JIS高断熱浴槽準拠) <基本仕様>Nタイプ除く

(*)「魔法びん浴槽」は TOTO の登録商標です

浴槽全体を断熱材でしっかり覆いました。

断熱効果のある「ラクかるふろふた」と合わせて、優れた保温効果を発揮します。

5時間後の温度の低下を2.5℃以内に抑えます。(プレミアムHGシリーズの場合)



【プレミアムHGシリーズの場合】

ラクかるふろふた
材質:発泡ポリプロピレン

浴槽
材質:2種類
(FRPまたは人工大理石)

浴槽断熱材
材質:発泡スチロール

断熱防水パン
材質:発泡ポリプロピレン



※図はイメージです。実際の色とは異なります
※HSシリーズは、断熱防水パンなしが基本仕様で4時間後の温度の低下が2.5℃以内となります。

TOTOの魔法びん浴槽はJIS高断熱浴槽の基準を満たしています。

※ JIS基準: ユニットバス周囲温度10℃、浴槽湯量は深さ70%、断熱ふろふた使用。

※値は参考値であり、設置環境や使用条件により変わります。

【抗菌について】

(※3)一般社団法人日本建材・住宅設備産業協会の基準に準じて下記商品に、抗菌加工しています。

一般社団法人日本建材・住宅設備産業協会の基準に準じた商品(抗菌加工商品:お掃除ラクラク排水口/抗菌加工部位:封水筒・ヘアキャッチャー/抗菌剤の種類:無機系抗菌剤(銀)、有機系抗菌剤(有機窒素系))【抗菌効果】商品表面の細菌の増殖を抑制します。これはJIS Z 2801 * 1 の抗菌性試験方法による試験をJNLA登録試験所 * 2 で実施し、その結果がJIS Z 2801の抗菌効果を満たしたものです。これにより感染防止、防汚、防カビ、防臭、ぬめり防止などの副次効果を訴求するものではありません。【抗菌性能持続性】一般社団法人日本建材・住宅設備産業協会基準により確認。【安全性】一般社団法人日本建材・住宅設備産業協会基準により確認。【取扱注意事項】抗菌力を発揮させるために、商品表面はよく清掃された状態に保ってください。【※抗菌力は、抗菌加工した商品の表面に細菌が直接接触しないと発揮されません】 * 1 JIS Z 2801 抗菌加工製品-抗菌性試験方法-抗菌効果のことです。* 2 JNLAはJapan National Laboratory Accreditation systemの略で、工業標準化法(JIS法)に基づく試験事業者登録制度で、国際標準化機構および国際電気標準会議が定めた試験所に関する基準(ISO/IEC17025)の要求事項に適合しているかどうか審査を行い、試験事業者を登録する制度です。

【防カビについて】

※4【試験】試験機関:(財)ポークン品質評価機構 試験方法:JIS Z2911付属書A 試験結果:JIS Z2911の判定値2以下(カビ育成面積を全面積の25%未満に抑制)実使用での実証結果ではありません。【ご使用に当たり】使用・環境条件(排水・温度湿度など)によって効果が異なります。全てのぬめりやカビを抑えるものではありません。清掃不要になるものではありません。定期的なお手入れが必要です。写真は汚れを比較するため、従来品の色を抗菌・防カビ仕様に合わせています。※お掃除ラクラクはッカラリ床の場合のみ、抗菌・防カビ仕様となります。カラリ床の場合は、抗菌・防カビ仕様ではありません。従来排水口となります。

『サザナ』ネーミングの由来

「さざなみ」からイメージした造語です。「さざなみ」そこにはゆっくりと流れる時間があります。ゆったりとくつろぐひとときがあります。



TOTOグローバル環境ビジョン

これまでの環境活動をよりグローバルに進化させるために策定したグローバル共通のビジョン。各国各地域の環境問題や社会課題と向き合い、6つのテーマで環境へのとりくみを推進し、創立以来、長年にわたり培ってきた『水』に関するノウハウを生かして、さらなる環境貢献へと発展させていきます。

詳しくは下記URLをご覧ください

<http://www.toto.co.jp/company/environment/vision/index.htm>